

# AS64AM10N-A

EN Instruction Sheet  
TR Bilgi Dökümanı  
TW 安裝說明  
CN 安装说明



5014035302  
2022-05-13



[www.deltaww.com](http://www.deltaww.com)



- EN ✎ This is an OPEN TYPE module and therefore should be installed in an enclosure free of airborne dust, humidity, electric shock and vibration. The enclosure should prevent non-maintenance staff from operating the device (e.g. key or specific tools are required for operating the enclosure) in case danger and damage on the device may occur.
- FR ✎ Ceci est un module ouvert et il doit donc être installé dans un coffret à l'abri des poussières, des vibrations et ne pas être exposé aux chocs électriques. Le boîtier ou l'armoire doit éviter toute action d'un personnel autre que celui affecté à la maintenance de l'appareil (par exemple, clefs, outils spécifiques pour l'ouverture du coffret), ceci afin d'éviter tout accident corporel ou endommagement du produit).
- TR ✎ Bu ürün AÇIK TİP bir modül olup toz, rutubet, elektrik şoku ve titreşimden uzak kapalı yerlerde muhafaza edilmelidir. Yanlış kullanım sonucu ürünün zarar görmesini önlemek için yetkili olmayan kişiler tarafından ürüne müdahale edilmesini önleyecek koruyucu önlemler alınmalıdır. (Ürünün bulunduğu panoya kilit konulması gibi).
- TW ✎ 本機為開放型 (OPEN TYPE) 機種，因此使用者使用本機時，必須將之安裝於具防塵、防潮及免於電擊衝擊意外之外殼配線箱內。另必須具備保護措施 (如：特殊之工具或鑰匙才可打開) 防止非維護人員操作或意外衝擊本體，造成危險及損壞。
- CN ✎ 本机为开放型 (OPEN TYPE) 机种，因此使用者使用本机时，必须将其安装于具防尘、防潮及免于电击/冲击意外的外壳配线箱内。另必须具备保护措施 (如：特殊的工具或钥匙才可打开) 防止非维护人员操作或意外冲击本体，造成危险及损坏。

EN Please refer to the AS Series Hardware and Operation Manual for more information

TR Daha fazla bilgi için lütfen AS Serisi Donanım ve Kullanım Klavuzuna bakınız.

TW 詳細資料請參考 AS 系列硬體及操作手冊

CN 详细资料请参考 AS 系列硬件及操作手册

EN Assembly

TR Montaj

TW 安裝

CN 组装

EN Clip up the two DIN rail clip on the module. Parallel the module groove on the back to the DIN rail, then push and slide along until hearing a click.

TR Modül üzerindeki iki DIN ray klipsini dışa doğru çekin. Alttaki modül oyuğunu DIN ray ile paralel konuma getiriniz ve sonra klik sesini duyana kadar klipsleri içe doğru bastırın.

TW 將模組上下方的兩個 DIN 軌固定扣往中間壓後，將模組後方勾槽平行對準 DIN 軌並往 DIN 軌壓直到喀一聲，即完成。

CN 将模块上下方的两个 DIN 轨固定扣往中间压后，将模块后方勾槽平行对准 DIN 轨并往 DIN 轨压直到喀一声，即完成。

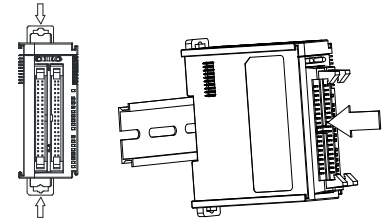

EN Input

TR Girişler

TW 輸入

CN 輸入

EN Input type: ① SINK ② SOURCE

TR Giriş Tipi: ① SINK ② SOURCE

TW 輸入接線：① 漏型輸入方式 ② 源型輸入方式

CN 輸入接線：① 漏型輸入方式 ② 源型輸入方式

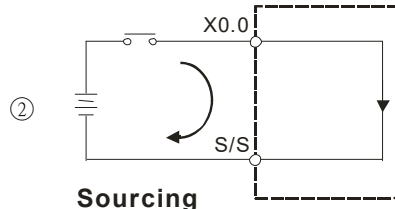
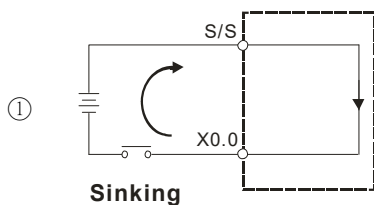

-	-	2.0	2.1
S/S	S/S	2.2	2.3
1.15	1.14	2.4	2.5
1.13	1.12	2.6	2.7
1.11	1.10	2.8	2.9
1.9	1.8	2.10	2.11
1.7	1.6	2.12	2.13
1.5	1.4	2.14	2.15
1.3	1.2	S/S	S/S
1.1	1.0	-	-
-	-	3.0	3.1
S/S	S/S	3.2	3.3
0.15	0.14	3.4	3.5
0.13	0.12	3.6	3.7
0.11	0.10	3.8	3.9
0.9	0.8	3.10	3.11
0.7	0.6	3.12	3.13
0.5	0.4	3.14	3.15
0.3	0.2	S/S	S/S
0.1	0.0	-	-

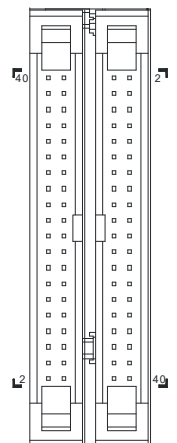

EN Dimensions(mm) & Product Profile  
 TR Ölçüler(mm) & Ürün Görünüşü  
 TW 尺寸 ( mm ) 及產品外觀  
 CN 尺寸 ( mm ) 及產品外觀

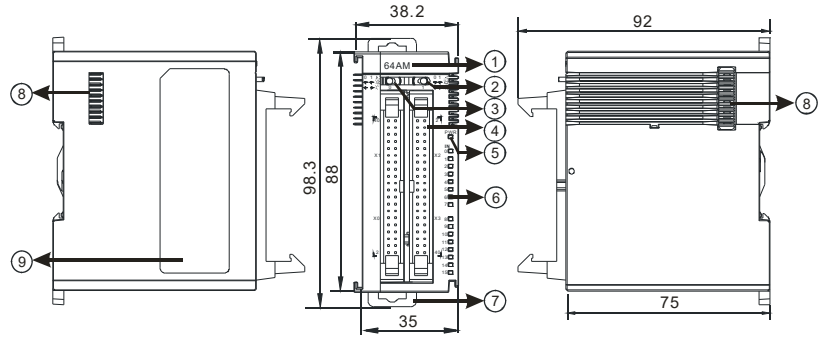

	EN	TR	TW	CN
1	Model name	Model adı	機種名稱	机种名称
2	LED switch 1	LED anahtarı 1	LED 開關 1	LED 开关 1
3	LED switch 0	LED anahtarı 0	LED 開關 0	LED 开关 0
4	MIL connector	MIL konektör	牛角座連接器	牛角座连接器
5	Power indicator	Besleme göstergesi	電源指示燈	电源指示灯
6	Input LED indicator	Girişler LED göstergesi	輸入指示燈	输入指示灯
7	DIN rail clip	DIN ray klipsi	DIN 軌固定扣	DIN 轨固定扣
8	Extension module communication port	Genişleme modülü iletişim portu	擴充模組通訊埠	扩充模块通讯端口
9	Label	Etiket	標籤	标签

EN Wiring TR Bağlantı TW 配線 CN 配线

EN I/O extension cable UC-ET010-24B / UC-ET020-24B / UC-ET030-24B

External terminal module UB-10-ID32A(mm)

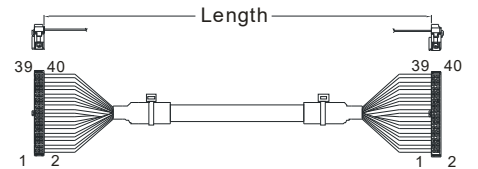

TR I/O ilave kablosu UC-ET010-24B / UC-ET020-24B / UC-ET030-24B

Harici terminal modülü UB-10-ID32A(mm)

TW I/O 連接線 UC-ET010-24B / UC-ET020-24B / UC-ET030-24B

I/O 配線模組 UB-10-ID32A(mm)

Length:  
 UC-ET010-24B(1M)  
 UC-ET020-24B(2M)  
 UC-ET030-24B(3M)

CN I/O 连接线 UC-ET010-24B / UC-ET020-24B / UC-ET030-24B

I/O 配线模块 UB-10-ID32A(mm)

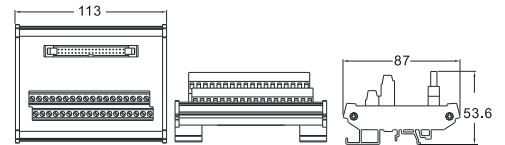

Part Name	Hazardous Substances							Industrial Automation Headquarters	
	Pb	Hg	Cd	Cr VI	PBB	PBDE	Delta Electronics (Taiwan)	Delta Greentech (China)	
Metal Part	X	O	O	O	O	O	33068 桃園市桃園區興隆路 18 號	No.18, Xinglong Rd., Taoyuan City, 33068, Taiwan	
Plastic Part	O	O	O	O	O	O	886-3-3626301	886-3-362-6301 / FAX: 886-3-371-6301	
Electronic	X	O	O	O	O	O	中达电通股份有限公司	Delta Greentech (China) Co., Ltd.	
Contacts	O	O	X	O	O	O	地址: 上海市浦东新区民夏路 238 号	238 Min-Xia Road, Pudong District, Shanghai, P.R.C. 201209	
Cable & accessories	X	O	O	O	O	O	电话: (021) 5863-5678	TEL: 86-21-5863-5678 / FAX: 86-21-5863-0003	
Battery	O	O	O	O	O	O	沈阳	乌鲁木齐	
							电话:(024)2334-1160	电话:(0991)4678-141	
							太原	天津	
							电话:(0351)4039-485	电话:(022)2301-5082	
							哈尔滨	兰州	
							电话:(0451)5366-5568	电话:(0931)6406-725	
							长春	南京	
							电话:(0431)8892-5060	电话:(025)8334-6585	
							呼和浩特	长沙	
							电话:(010)6297-808	电话:(029)8836-0780	
							北京	福州	
							电话:(010)8225-3225	电话:(0731)8549-9156	
							上海	上海	
							电话:(021)6301-2827	电话:(021)6301-2827	

本表格依据 SJ/T 11364 的规定编制。  
 O: 表示该有害物质在该部件所有均质材料中的含量均在 GB/T 26572 规定的限量要求以下。  
 X: 表示该有害物质至少在该部件的某一均质材料中的含量超出 GB/T 26572 规定的限量要求。

This table is made according to SJ/T 11364.  
 O: Indicates that the concentration of hazardous substance in all of the homogeneous materials for this part is below the limit as stipulated in GB/T 26572.  
 X: Indicates that concentration of hazardous substance in at least one of the homogeneous materials used for this part is above the limit as stipulated in GB/T 26572.

台達電子工業股份有限公司  
 機電事業群  
 地址: 33068 桃園市桃園區興隆路 18 號  
 電話: 886-3-3626301  
 傳真: 886-3-3716301

中达电通股份有限公司  
 地址: 上海市浦东新区民夏路 238 号  
 邮编: 201209  
 电话: (021) 5863-5678 传真: (021) 5863-0003

沈阳 电话:(024)2334-1160  
 太原 电话:(0351)4039-485  
 哈尔滨 电话:(0451)5366-5568  
 长春 电话:(0431)8892-5060  
 呼和浩特 电话:(010)6297-808  
 北京 电话:(010)8225-3225

济南 电话:(0531)8690-6277  
 合肥 电话:(0551)6281-6777  
 武汉 电话:(027)8544-8475  
 南昌 电话:(0791)8625-5010  
 成都 电话:(028)8434-2075

杭州 电话:(0571)8882-0610  
 昆明 电话:(0871)6313-7362  
 广州 电话:(020)3879-2175  
 厦門 电话:(0592)5313-601  
 南京 电话:(025)8334-6585  
 西安 电话:(029)8836-0780  
 北京 电话:(010)8225-3225

乌鲁木齐 电话:(0991)4678-141  
 天津 电话:(022)2301-5082  
 兰州 电话:(0931)6406-725  
 南京 电话:(025)8334-6585  
 长沙 电话:(0731)8549-9156  
 福州 电话:(0591)8755-1305  
 上海 电话:(021)6301-2827

Industrial Automation Headquarters  
 Delta Electronics, Inc.  
 Taoyuan Technology Center  
 No.18, Xinglong Rd., Taoyuan City, 33068, Taiwan  
 TEL: 886-3-362-6301 / FAX: 886-3-371-6301

Delta Greentech (China) Co., Ltd.  
 238 Min-Xia Road, Pudong District, Shanghai, P.R.C. 201209  
 TEL: 86-21-5863-5678 / FAX: 86-21-5863-0003

iberia: Delta Electronics Solutions (Spain) S.L.U  
 Ctra. De Villaverde a Vallecas, 265 1º Dcha Ed.  
 Hormigueras – P.I. de Vallecas 28031 Madrid  
 TEL: +34(0)91 223 74 20

Carrer Llacuna 166, 08018 Barcelona, Spain  
 Mail: Sales.IA.iberia@deltaww.com

Italy: Delta Electronics (Italy) S.r.l.  
 Via Meda 2-22060 Novedrate(CO)  
 Piazza Grazioli 18 00186 Roma Italy  
 Mail: Sales.IA.Italy@deltaww.com  
 TEL: +39 039 8900365

Russia: Delta Energy System LLC  
 Vereskaya Plaza II, office 112 Vereskaya str.  
 17 121357 Moscow Russia  
 Mail: Sales.IA.RU@deltaww.com  
 TEL: +7 495 644 3240

Turkey: Delta Greentech Elektronik San. Ltd. Sti.  
 (Turkey)  
 Serfilah Mah. Hendem Cad. Kule Sok. No:16-A  
 34775 Ümraniye – Istanbul  
 Mail: Sales.IA.Turkey@deltaww.com  
 TEL: + 90 216 499 9910

MEA: Eitek Dubai (Eitek MEA DMCC)  
 OFFICE 2504, 25th Floor, Saba Tower 1,  
 Jumeirah Lakes Towers, Dubai, UAE  
 Mail: Sales.IA.MEA@deltaww.com  
 TEL: +971(0)4 2690148

\*We reserve the right to change the information in this instruction sheet without prior notice.